

KOMATSU

PC228US-11

特定特殊自動車排出ガス 2014 年基準適合車



HYDRAULIC EXCAVATOR

PC228US



※カタログ写真はオプションを含む場合があります。

エンジン定格出力 ネット
123 kW (167 PS)

機械質量
22600 kg

バケット容量
0.80 m³

WALK-AROUND

さらにやさしく、 環境性能は新たなるステージへ。

ECOLOGY & ECONOMY & WORKABILITY

環境にさらにやさしく
特定特殊自動車排出ガス2014年基準適合車

経済性を徹底追求
燃料消費量 6%低減 (PC228US-10比)

余分な燃料消費を抑える
オートアイドルストップ

安定性が高く作業性に優れた
1クラス上の足回りを標準装備

SAFETY TECHNOLOGY

機体と人との衝突事故を軽減 (外部警報機能を追加)
KomVision (人検知衝突軽減システム) 標準搭載 **NEW**

転倒や落下物からオペレータを保護
ROPSキャブ (ISO 12117-2準拠)

誤操作や誤動作を未然に防止する
ロックレバー自動ロック機能

マシンキャブからの転落を防ぐ
落下防止用大型ハンドレール

機械の盗難リスクを軽減
IDキー

低照度環境下での視認性が向上
(作業灯に加え、キャブ上前照灯と後照灯も標準装備)
LEDライト標準装備 **NEW**

ICT※, KOMATSU CARE LONG & KOMTRAX

さらにインターフェイスが進化 ※情報通信技術
高精細7インチ液晶ディスプレイ (LCD) モニタ

安心と信頼のサポート
Komatsu Care Long

車両管理業務・燃料経費削減を支援
KOMTRAX



特定特殊自動車排出ガス
2014年基準適合車



国土交通省
超低騒音型建設機械



Komatsu Care Long

NETIS登録
(新技術情報提供システム)





エンジン定格出力 ネット
123 kW (167 PS)

機械質量
22600 kg

バケット容量
0.80 m³

ECOLOGY & ECONOMY & WORKABILITY

KOMATSU NEW ENGINE TECHNOLOGIES

コマツ最新エンジンテクノロジーの結晶 特定特殊自動車排出ガス2014年基準 対応エンジン搭載

特定特殊自動車排出ガス2014年基準は、NOxの排出量を2011年規制に対して大幅に低減する必要があります。PC228US-11では、2011年規制対応技術を改良するとともに新たに排出ガス後処理システムを採用し、2014年基準をクリアしたクリーンエンジンを開発しました。コマツは、エンジンを自社開発・自社生産している強みを生かし、さらなる環境負荷の低減と優れた経済性の両立を実現しました。



- ① コマツ ディーゼルパーティキュレートフィルタ (KDPF)
- ② 選択触媒還元 (SCR)
- ③ 新型燃焼室
- ④ バリアブルジオメトリターボチャージャ (VGT)
- ⑤ 排気再循環 (EGR) クーラ
- ⑥ コマツ クローズドクランクケースベンチレーションシステム (KCCV)

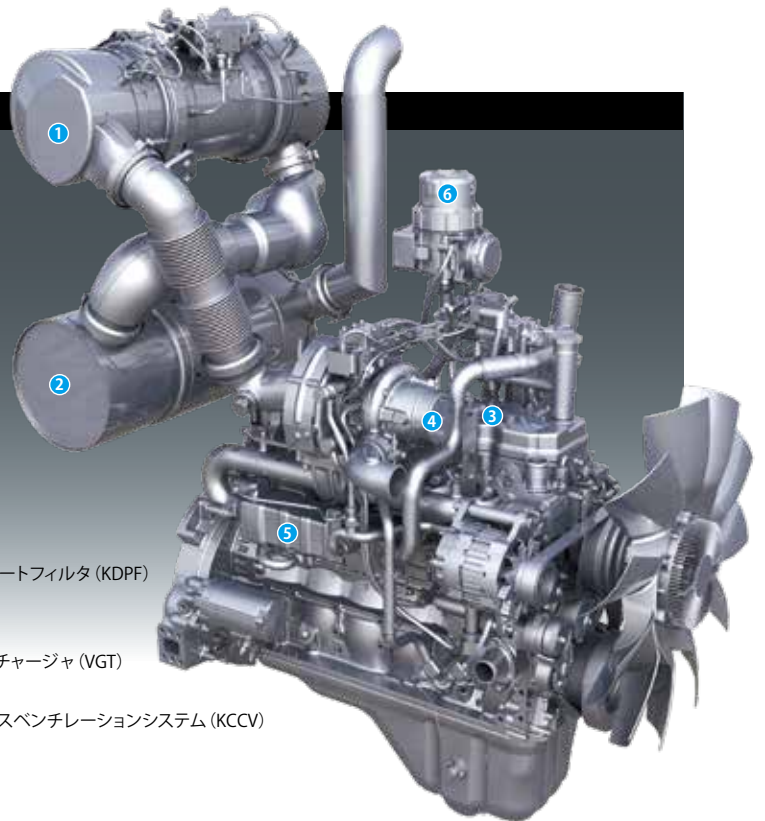

イラストはCGによるイメージです。

新型エンジンに適用している技術

●建設機械用排出ガス後処理システム

SCRとKDPFを組み合わせ、NOxと粒子状物質(PM)を除去する新システムです。SCRは、AdBlue®を最適な量とタイミングで噴射することにより、NOxを無害な水(H₂O)と窒素(N₂)に分解します。KDPFは、特殊な触媒と燃料噴射により、フィルタ内に堆積したPMを除去します。

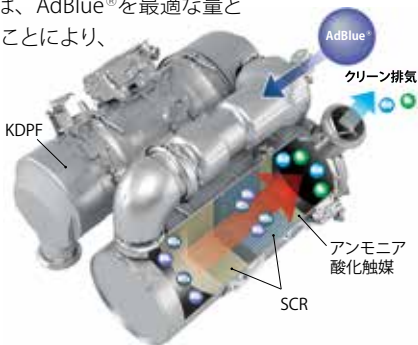

●バリアブルジオメトリターボチャージャ (VGT)

負荷に応じた空気流量と圧力の最適制御に加え、温度マネジメント機能をさらに向上。高効率燃焼で、排出ガスのクリーン化と燃料消費量を低減します。

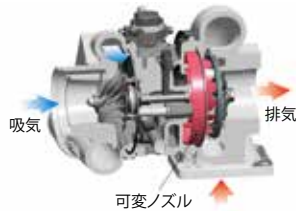

●新型燃焼室

ピストン上部の燃焼室形状を改良。燃焼効率の向上により、NOxやPMの低減とともに燃料消費量の低減にも貢献します。

●コマツ クローズドクランクケースベンチレーションシステム (KCCV)

クランクケース内に漏れ出したブローバイガス(未燃焼の混合気)中のオイル分をKCCVフィルタで除去して吸気側に還元し、新しい混合気と混ぜて燃焼させることによりPMを除去します。



●建設機械用電子制御クールド EGR システム

排出ガスの一部を燃焼に再利用してNOxを低減するシステムです。PC228US-11では、再循環排出ガス量を増やしつつ、高効率でコンパクトな新冷却システムを採用。燃料消費量の低減を図りながら、NOxの大幅低減を達成しました。

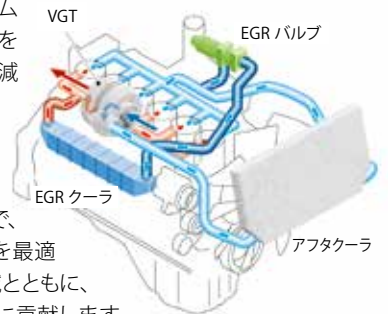

●電子制御システム

各所に配置されたセンサで、稼働状況に合わせて機体を最適に制御。NOxやPMの低減とともに、燃料消費量や騒音の低減に貢献します。また、エンジンの状態は、車載ネットワークを通じて機械モニタに表示されます。さらに、これらの情報をKOMTRAXで管理することにより、最適なメンテナンスを行うことができます。

●建設機械用コモンレール式最適燃料噴射システム

PC228US-11では、従来のシステムよりもさらに高圧化した燃料をコンピュータで最適に噴射制御。より完全燃焼に近づけて、エンジン回転の全領域でPMを低減するとともに、燃料消費量を低減しました。



クリーン&エコノミーをさらに推進

●余分な燃料消費を抑えるオートアイドルストップ

任意に設定したアイドルング時間(5 ~ 60分)で自動的にエンジンを停止できるオートアイドルストップ*を標準装備。余分な燃料消費を抑えます。

*初期設定は OFF になっています。

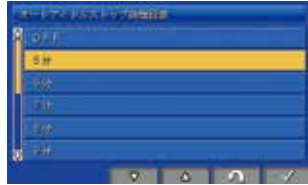

●進化したトータルビークルコントロールとファンクラッチで燃料消費量をさらに低減

機体のメインユニットを稼動状況に合わせて最適に制御するトータルビークルコントロール(機体総合制御)がさらに進化しました。エンジンと油圧システムの最適制御、油圧回路のロス低減、大容量油圧ポンプや高効率クーリングに加え、新たにファンクラッチ制御の採用により、機械ポテンシャルを最大限に引き出しながら燃料消費量をさらに低減しました。

燃料消費量

PC228US-10 比

6%低減

実際の作業では、作業内容により上記以下になる場合があります。燃費データは社内実測比較結果によるものです。

- 大作業量と低燃費を選べる2つの作業モード
 - エコガイドス
 - エコゲージ & 燃費計
 - オートデセル
 - NETIS 登録 (登録番号: KT-120070-VE)
- 燃費低減型エンジン・ポンプマッチング
制御搭載油圧シヨベル

国土交通省超低騒音型建設機械



パワフル&スムーズな作業で作業効率がアップ

●ワンタッチパワーアップ機能

ここ一番のパワーが必要な時に、強大なアーム・バケット掘削力を発揮できます。

アーム最大掘削力

(JIS A 8403-5)

101kN[10300kgf] → **108kN[11000kgf]** * **7% UP**

バケット最大掘削力

(JIS A 8403-5)

138kN[14100kgf] → **149kN[15200kgf]** * **8% UP**

*ワンタッチパワーアップ機能使用時

1クラス上の足回りで優れた車体安定性

1クラス上の足回り採用による車体安定性の大幅な向上で、アタッチメント装着時にも優れた作業性を発揮します。



SAFETY TECHNOLOGY

KomVision

人検知衝突軽減システム標準搭載 機体と人との衝突事故を軽減 NEW

従来のKomVisionの機能を向上させ、機体周囲の人をシステムにより確認し、走行または旋回起動時に人を検知した場合、機体の発進を制御します。また、低速走行中に人を検知した場合、機体を停止させます。

これらの機能により、走行起動時、走行時、旋回起動時に、機体と人との衝突事故発生抑制に寄与します。



周囲監視モニタ

3台のカメラを用いて機体周囲をモニタ上に表示します。人検知衝突軽減システムの稼動状態も表示されます。モニタの右側画面は、F4キーで機体の右側方、左側方、後方の画像に切り換えることができます。



人検知エリアとブザー

検知エリアまたは、停止制御エリアで人を検知するとモニタ上にマーカ(黄色い丸または赤い丸)を表示し、ブザーを鳴らすことによりオペレータに注意を促します。新たに警報のみのモードを追加しました。

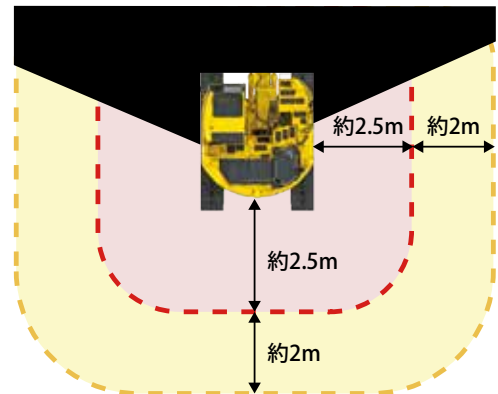

機体停止制御

(機体停止制御をONにしている場合)

停止状態から走行するとき、また走行中(低速のみ)でも、停止制御エリアで人を検知するとキャブ内と外部ブザーが鳴り、走行を停止します。



停止状態から旋回するとき、停止制御エリアで人を検知するとキャブ内と外部ブザーが鳴り、旋回の発進を停止させます。

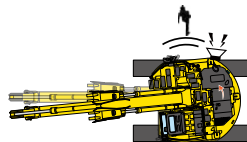

検知エリア

キャブ内ブザーを鳴動させ、オペレータに注意を促します。

停止制御エリア(警報エリア)

キャブ内と外部ブザーで注意を促すとともに、機体を停止制御します。

停止制御識別用回転灯 (オプション)

機体停止制御モードの機能をONにしていることを外部から確認できます。



- 本システムは、あらゆる条件で衝突を軽減する装置ではありません。性能には限界があります。システムに頼った使い方や間違った使い方を行った場合には、事故が発生する可能性があります。
- 本システムをお使いになる前には、必ず取扱説明書をお読み頂き、システムについて理解し、正しくお使い下さい。
- 本システムは、わき見操作や漫然な操作など、オペレータの不注意を防止するための装置ではありません。
- 高速または中速走行、旋回中や作業機の稼働に関しては、停止制御を行っていません。
- 前方や作業機可動域、カメラで検知できる範囲外に対象物がある場合、機能は作動しません。
- 検知する対象物の状況(走ってくる、しゃがんでいる、周囲の色と明暗が少ない服装等)、カメラの状況(レンズ面の付着物、くもり等)、作業環境(悪天候、薄暗い、逆光、または夜間、水蒸気や煙が漂う等)によって、人を正しく検知できない可能性があります。
- 下記の条件の際、本システムにより機体が急停止して不安定になる可能性があるため、周囲の安全を確保して運転操作下さい。
(つり荷走行、急斜面での作業、滑りやすい路面や地盤の柔らかい現場での作業)
また、トレーラへの積み込み、積み下ろしの際に、本システムにより機体が急停止し不安定になるため、機体停止制御をOFFにして下さい。

ROPS CAB STRUCTURE

万一の転倒や落下物からオペレータを守るROPSキャブ

油圧ショベル転倒時運転者保護構造のROPSキャブ(ISO 12117-2 準拠)を装備。衝撃吸収力が高く、抜群の耐久性・耐衝撃性を備えています。また、落下物に対してはOPG トップガードレベル1 (ISO 10262)、および労働安全衛生法のヘッドガード基準に適合。巻取り式シートベルトの装着と合わせて、万一の転倒や落下物からオペレータをしっかりガードします。



ロックレバー自動ロック機能

オペレータが意図せず、操作レバーやペダルを動作させた状態でロックレバーを解除すると、モニタにコーションが表示され車体の動作がロックされます。

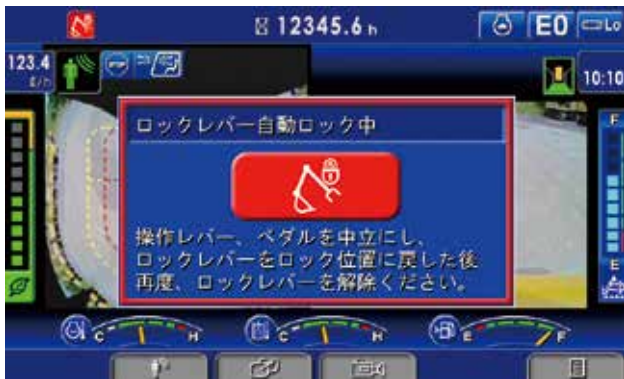

ID キーを標準装備

始動キーにICチップ内蔵のIDキーを標準装備。機械に登録済みのIDキー以外ではエンジン始動できません。

万一、登録済みのIDキーが盗難にあったり紛失した場合には、お客さま自身でそのIDキーの登録を消去できます。

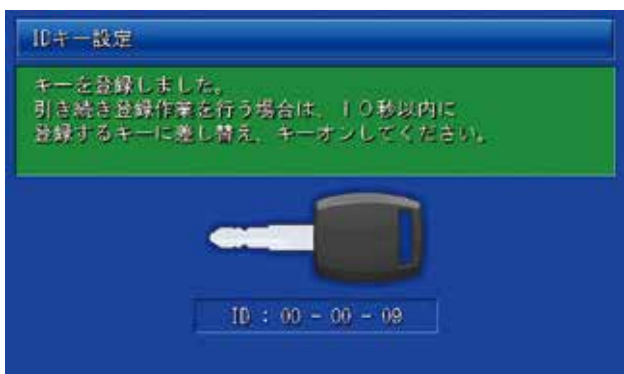

その他の安全装備

●セカンダリエンジン停止スイッチ
緊急時に備え、シート下部にエンジン停止スイッチを装備しました。



●落下防止用大型ハンドル
エンジン回りの点検・整備が安全に行えます。



●シートベルト未装着警報
シートベルト未装着時に点灯して注意を促します。

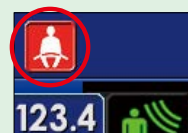

●LEDライト **NEW**
ブーム左右とキャブ上に2個、カウンタウエイト上にLEDライトが標準装備されています。低照度環境下での視認性が向上し、夜間の作業も安全に行えます。



●ロックレバー
油圧をロックして誤操作を防止します。エンジンはロック位置でのみ始動可能です。

●緊急脱出用ハンマ

●強化グリーンガラス

●可倒式大型サイドミラー(左右)
(ISO 14401-1 対応)

●側方確認ミラー

●アンチスリッププレート

●サーマルガード

●ファンガード

●オイル飛散防止カバー

●大型ステップ

●トラベルアラーム

●巻取り式シートベルト

SAFETY

SHORT SWING RADIUS

安全性と狭所作業性に優れた 後方超小旋回型油圧ショベル (JIS A 8340-4 適合)

後端旋回半径 1785mm の後方超小旋回に加え、2310mm の作業機最小旋回半径で、狭い現場でも安全に作業が行えます。

前後ともにはみ出し量の少ない US フォーム

後方のラウンド形状だけでなく、標準機並の大型キャブを搭載しながら、前方のはみ出し量も少ないUS フォームで、全方向の狭所作業性に優れています。旋回時の接触事故を防止するとともに、狭所や障害物のある現場で真価を発揮します。



295mm

履帯からはみ出し量
(後方)



244mm

履帯からはみ出し量
(レボフレームステップ)

308mm

(ミラー)

300mm

履帯からはみ出し量
(ハンドレール)



450mm

(ミラー)

295mm

履帯からはみ出し量
(後方)

コンパクトボディと ワイドな作業範囲で 広がる稼働現場

車体後部のはみ出し量が少ないため、狭所での作業が多い道路工事や林業・林道工事、解体工事が安全に行えます。また、余裕の掘削高さで法面作業や解体作業が効率良く行えます。

作業範囲

最大掘削高さ

10700mm

最大掘削深さ

6620mm

最大掘削半径

9875mm

LARGE HIGH RESOLUTION LCD MONITOR

さらに機能が充実した高精細7インチ液晶ディスプレイ (LCD) モニタ

モニタ画面に高解像度で視認性に優れた高精細液晶パネルを採用。スイッチ部はシンプルで操作は極めて簡単です。さらに、ファンクションスイッチにより、多機能の操作も容易に行えます。また、従来の優れた操作性はそのままに、必要な情報がより見やすくわかりやすい画面に再デザインしました。メイン画面は、標準装備のKomVision（機体周囲カメラシステム）による機体周囲のカメラ画像を大きく表示するとともに、AdBlue®レベルゲージ表示を追加。メイン画面の表示パターンは、F3キーを押すだけで簡単に切り換えることができます。

インジケータ

- | | | |
|------------------|------------------|-----------|
| ① オートデセル表示灯 | ② 作業モード表示 | ③ 走行速度表示 |
| ④ 燃費計 | ⑤ カメラ画像 | ⑥ サービスメータ |
| ⑦ カメラ画像切り換え表示 | ⑧ 時計 | ⑨ エコゲージ |
| ⑩ エンジン水温計 | ⑪ 作動油温計 | ⑫ 燃料計 |
| ⑬ AdBlue® レベルゲージ | ⑭ AdBlue® レベル警告灯 | |
| ⑮ ガイダンスアイコン | ⑯ ファンクションスイッチ | |

基本操作スイッチ

- | | | |
|------------|-----------|--------------|
| ① オートデセル | ② 作業モード選択 | ③ 走行速度選択 |
| ④ ブザーキャンセル | ⑤ ワイパ | ⑥ ウィンドウォッシャー |

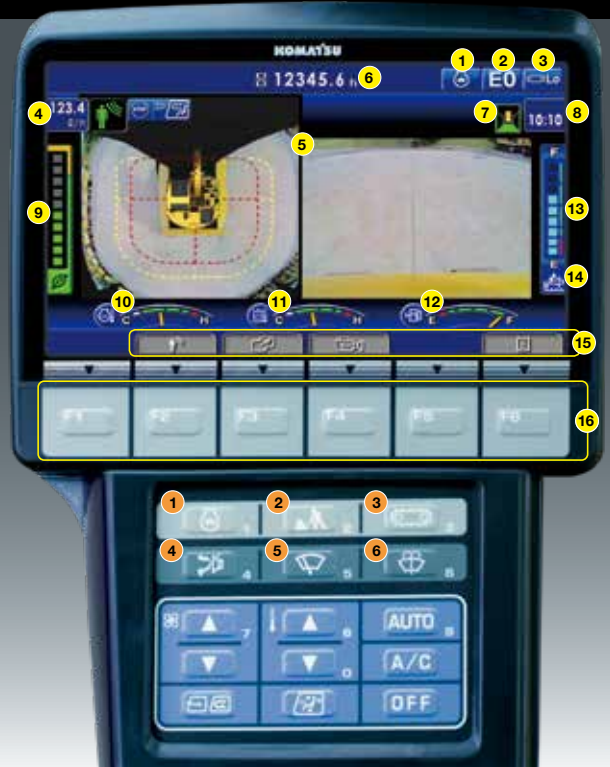

視覚的で操作しやすいユーザメニュー

F6 キーを押すとユーザメニュー画面に切り換わります。それぞれの機能ごとに一つのタブにわかりやすくまとめているので、ワンタッチで簡単に検索できます。

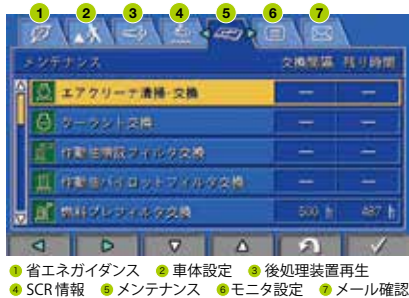

- | | | |
|----------|----------|-----------|
| ① 省エネガイド | ② 車体設定 | ③ 後処理装置再生 |
| ④ SCR情報 | ⑤ メンテナンス | ⑥ モニタ設定 |
| ⑦ メール確認 | | |

見やすくわかりやすいLCDモニタが省エネ運転を力強くサポート

● **運転実績・燃費履歴・エコガイド記録を表示**

エコガイドメニューからワンタッチで運転実績・燃費履歴・エコガイド記録を確認することができ、トータルでの燃費低減に活用できます。

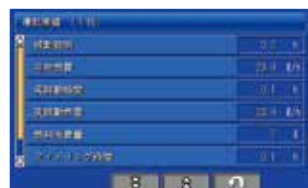

運転実績



燃費履歴

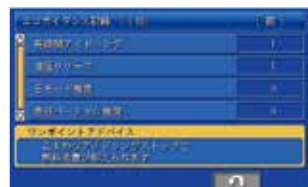

エコガイド記録

● **リアルタイム表示のエコガイド**

運転中のモニタ画面にエコガイドをポップアップ表示して、リアルタイムでオペレータにお知らせします。



エコゲージ

● **省エネ運転をアシストするエコゲージ&燃費計**

モニタ画面にエコゲージと平均燃費を常時表示する燃費計を装備。さらに、任意で燃費目標値（グリーン表示の範囲内）を設定することができ、より燃費効率の良い運転が行えます。

COMFORT



オペレータの疲労を軽減する快適な作業空間

●前方視界も足元もワイドな大型キャブ

後方超小旋回機ながら標準機並に広々とした大型キャブを搭載。ワイドな前方視界と余裕ある足元スペースで、快適に作業が行えます。深いサイドサポートでホールド性に優れたリクライニングシートは、背もたれ角度を引上げ式レバーで簡単に調整可能で、最適なオペレーション姿勢が設定できます。また、レールラインスライドドアにより、狭所でも乗り降りが容易です。

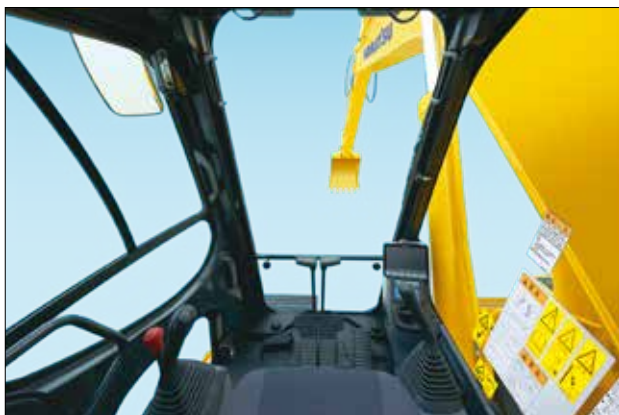

●オペレータの疲労を軽減する静かなキャブ内

●サスペンションシートを標準装備 **NEW**

●多機能オーディオ **NEW**

Bluetooth®接続が可能な、AM/FM ラジオを標準装備しています。

●一年中快適な大容量フルオートエアコン



キャブ標準装備品

●充電用 USB 端子 **NEW**



●前窓ロールブラインド **NEW**



●ウォッシュャ付リモート間欠ワイパ



●マガジンラック



●開閉式天窓



●カップホルダ、 灰皿



●シガレット ライター



●デフロスタ (ISO 10263-5 適合)



●前窓ローアークラスワンタッチ収納



MAINTENANCE

点検・整備の手間と休車時間短縮のために、マシンの隅々にまで細心の配慮

●地上から交換できる高効率燃料フィルタとウォータセパレータ機能付燃料プレフィルタを装備

ろ過効率を高めた高効率燃料フィルタを採用。さらに、ウォータセパレータ機能付燃料プレフィルタにより、燃料に混入した水やゴミを除去し、燃料系トラブルを未然に防止します（フィードポンプ付）。また、燃料フィルタはマシンキャブに上がらずに地上からラクに交換できます。

ウォータセパレータ機能付
燃料プレフィルタ
高効率燃料フィルタ



●エンジンオイルフィルタ、燃料ドレンコックのリモート化

エンジンオイルフィルタと燃料ドレンコックのリモート化により、容易にアクセスできます。



エンジンオイルフィルタ



燃料ドレンコック

●ファンベルトオートテンショナ

ファンベルトの張り調整が自動で行われるので、メンテナンスの必要はありません。

●バッテリーディスコネクトスイッチ

電気回路整備時の安全性が向上します。



●容易なラジエータ清掃

ラジエータとオイルクーラを横並びに配置したサイドバイサイドクーリングを採用。清掃がラクに行え、脱着も容易です。防塵ネットは標準装備です。



● AdBlue® タンク、補給口

AdBlue® タンクは、アクセスが容易な右前方に装備しています。



●ロングライフのオイル & フィルタ

エンジンオイル、エンジンオイルフィルタ	500 時間毎
作動油	5000 時間毎
作動油フィルタ	1000 時間毎

メンテナンス情報表示機能

さまざまなメンテナンス情報をモニタ画面にわかりやすく表示

● AdBlue® 管理をサポート

AdBlue® 残量レベルをモニタ画面に常時表示。さらに、補給が必要なタイミングになると、AdBlue® 残量ガイダンスをポップアップ表示してお知らせします。

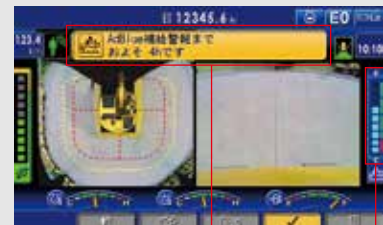

AdBlue® 残量ガイダンス

AdBlue® レベルゲージ

●メンテナンス時間モニタを表示

残りメンテナンス間隔が 30 時間*をきると、メンテナンス時間モニタが表示されます。F6 キーを押すとメンテナンス画面に切り換わります。

* 10 ~ 200 時間の範囲内で設定変更できます。



メンテナンス画面

●後処理装置再生画面を自動表示

後処理装置の手动再生（定置手动再生）が必要になると、後処理装置再生画面に自動的に切り換わってお知らせします。

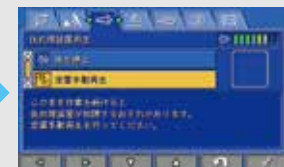

後処理装置再生画面

KOMATSU CARE LONG & KOMTRAX



新車保証プログラムをグレードアップ。
充実した保証内容でお客様のライフサイクルコスト低減に貢献します。

新車保証プログラム *レンタル業のお客様は対象外となります。 但し4500時間到達時のKDPF清掃は付帯します。

無償メンテナンス

● 次の内容について無償交換 (2000時間まで)

- ・エンジンオイル&エンジンオイルフィルタ
- ・燃料プレフィルタ
- ・AdBlue®タンクブリーザ
- ・AdBlue®フィルタ
- ・パワーラインフィルタ
- ・トランスミッションオイルフィルタ

※機種・型式・仕様により装着されていない装置があります。
※機種によりメンテナンスのインターバルや実施回数が異なります。

● 次の内容について無償清掃 (4500時間まで)

- ・AdBlue®タンク
- ・KDPF



主要装置の延長保証

保証対象装置を最大8年または10000時間のいずれか早い方まで保証

無償メンテナンス終了後も継続してコマツ純正部品・純正油脂をご購入・ご使用いただいている期間は、最大8年または10000時間のいずれか早い方まで対象装置を保証いたします。

※機種により装着されていない装置があります。詳しくはお近くのコマツ販売・サービス店にお問い合わせください。

Komatsu Care Longの保証期間について

コマツ販売・サービス店による無償メンテナンス終了後、下記のメンテナンス実施条件のいずれかを満たす事で、最大8年または10000時間のいずれか早い方まで主要装置の延長保証をいたします。

- ①コマツ販売・サービス店またはコマツ販売・サービス店が認めた業者による定期メンテナンスを継続する場合
- ②コマツ純正部品・純正油脂をご購入・ご使用いただき、お客様ご自身で取扱説明書に従った定期メンテナンスを実施する場合
なお、お客様ご自身で定期メンテナンスを実施する場合、当社独自の認定制度合格を条件とさせていただきます。
(メンテナンス実施の都度、点検記録簿やアプリ等によるメンテナンス記録が必要です)

Komatsu Care Longの延長保証イメージ

最大8年または10000時間のいずれか早い方まで

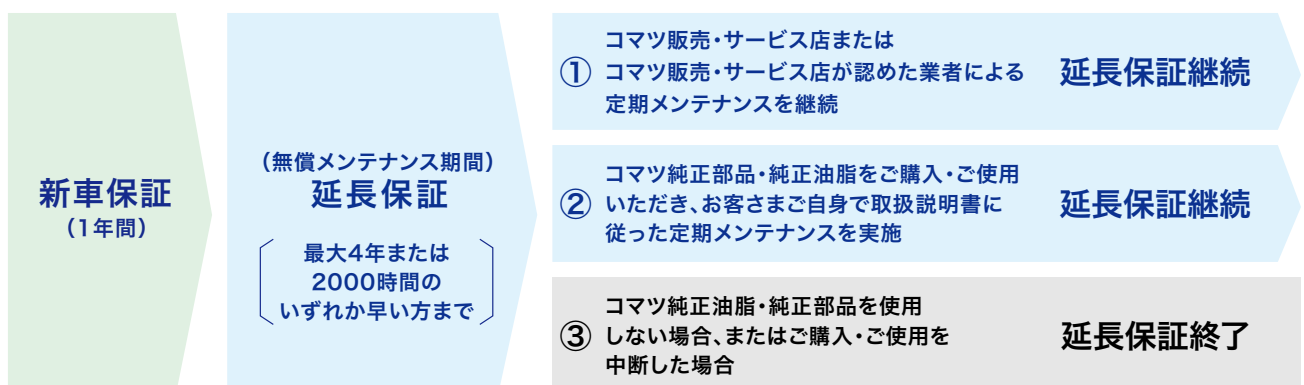

新車保証
(1年間)

(無償メンテナンス期間)
延長保証

最大4年または
2000時間の
いずれか早い方まで

① コマツ販売・サービス店または
コマツ販売・サービス店が認めた業者による
定期メンテナンスを継続 **延長保証継続**

② コマツ純正部品・純正油脂をご購入・ご使用
いただき、お客様ご自身で取扱説明書に
従った定期メンテナンスを実施 **延長保証継続**

③ コマツ純正油脂・純正部品を使用
しない場合、またはご購入・ご使用を
中断した場合 **延長保証終了**

KOMTRAX

**従来機の機能から大幅にアップグレードした KOMTRAX を搭載。
様々な機能が、現場や事務所での効率アップに役立ちます。**

KOMTRAX は、車両から位置、稼動状況、コンディションなどを発信させ、その情報をインターネット経由でご利用いただくシステムです。現場へ行くことなく、パソコンでもスマートフォンでも利用でき、いつでもどこでも簡単に情報を閲覧できます。身近になった KOMTRAX は、さまざまな稼動の情報を提供します。

車両管理業務を支援

従来の位置情報や、アワメータ時間 (SMR) 情報に加え、機械の燃費情報や作業モード時間、負荷頻度などの使われ方についても表示できるようになり、機械の状況がより詳しくわかります。



位置 / アワメータ時間 (SMR) / 稼動状況

〈主な項目〉

- ・燃料消費量や実稼動燃料消費量
- ・作業モード時間 (E モード・P モード)
- ・走行時間、走行モード
- ・負荷頻度
- ・メンテナンス項目の交換情報
- ・後処理装置の再生情報
- ・AdBlue® 管理



稼動履歴



月次稼動データ



コーション履歴

スマートフォンからも閲覧可能

パソコンを開かなくても、スマートフォンで手軽に車両の稼動時間やコーション情報を表示することができます。また、メール送信サービスの活用で、不要なエンジン始動などの機械の異常を、どこにいても把握できます。



稼動時間



コーション情報



ルート検索

メッセージ表示機能

販売代理店からメンテナンスなどのメッセージを受信できるようになり、お客さまの機械を見守ります。

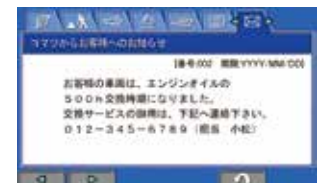

省エネ運転支援レポート

燃料消費量やアイドリングなどの作業情報をもとに、省エネ運転支援レポートなど、お客さまに有益な情報を提供することが可能です。これにより、燃料消費量の削減に貢献します。



アームクレーン仕様

移動式クレーン構造規格等に定められた安全装置を装備し、日本クレーン協会(JCA)規格に適合。リフティングモードスイッチで作業画面に切り換わり、予告(注意)は黄、警告は赤の色によって注意喚起します。さらに、つり荷走行モードを装備しています。標準装備のつりフックは、バケットリンク内に収納できます。また、足回りの大型化により、定格つり上範囲が向上しました。

■アームクレーン作業範囲図

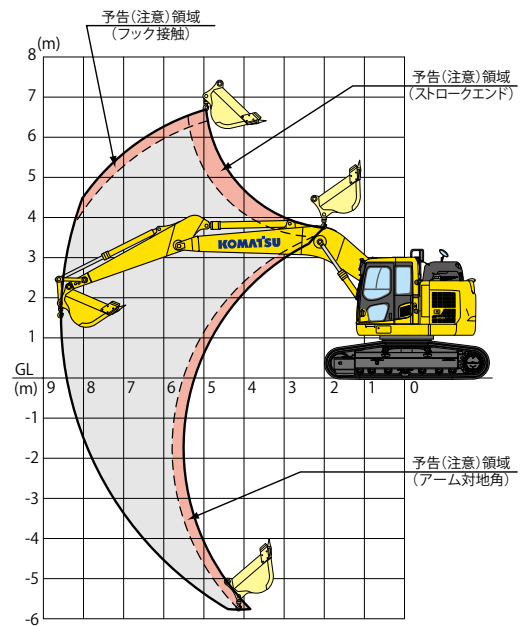

●落下防止弁
つり作業だけでなく通常の掘削作業時にも作動します。

つりフック
ピンを引っ張るだけで簡単につりフックの格納、取り出しができます。



回転灯(黄)
作業モードをアームクレーンモード(L)にすると点灯します。
※キャブ後方上部に装着し、輸送時の取り外しは不要です。



水準器

最大定格荷重 JCA 規格適合

2.9t

■ 定格つり上荷重表 ()はPC228USLC

作業半径	定置	つり荷走行
8.56 m	2.0(2.1)t	禁止
8.0 m	2.1(2.2)t	禁止
7.5 m	2.4(2.5)t	禁止
7.0 m	2.7(2.8)t	禁止
6.5 m	2.9(2.9)t	禁止
6.0 m	2.9 t	1.4 t
5.0 m	2.9 t	1.4 t
4.0 m	2.9 t	1.4 t
1.68~3.0 m	2.9 t	1.4 t

※アームクレーン運転には「車両系建設機械運転技能講習」と「小型移動式クレーン運転技能講習」の修了証が必要です。また玉掛け作業者は「玉掛け技能講習」の修了証が必要です。



① 負荷率表示 ② 実荷重 ③ 定格荷重



④ 負荷率表示 ⑤ 作業半径 ⑥ 揚程

※用途に応じて画面表示の切り換えが可能です。

アタッチメント(ATT)仕様

ブレーカやクラッシャなどを装着できるアタッチメント配管を装備。ブレーカモードスイッチで、油圧が自動的にブレーカ用低圧設定に切り換わります。また、車体安定性の向上により、アタッチメントの装着重量が増加しました。

- ブレーカ用増設フィルタ ●アキュムレータ(戻り側低圧)
- パイロットフィルタ ●操作ペダル ●強化アーム
- アタッチメント配管 ●ストップバルブ
- キャブフロントフルガード レベルI (ISO 10262)
(開閉式アッパーガード付)

- アタッチメント流量調整機能で様々なアタッチメントにベストフィット
装着アタッチメントの特性に合わせて、作動油の流量調整が運転席からワンタッチで行えます。ブレーカとクラッシャ等の油圧回路の切り換えも自動で行えます。



ブレーカ(ブレーカモード時)



クラッシャなどのアタッチメント
(アタッチメントモード時)

PC228US-11 解体仕様

ブレーカ、クラッシャなどが装着できるアタッチメント配管を標準装備。さらに、安定性を大幅に向上するとともに作業機やボディ各部の徹底強化により、ハードな解体現場でも優れた作業性と耐久性を発揮します。また、開閉式ヘッドガードの採用で清掃作業も容易です。

解体仕様は後方超小旋回型油圧ショベル(JIS A 8340-4)には該当しません。

- 解体用強化アーム ●強化バケット ●大径バケットシリンダ ●強化リンク ●アタッチメント配管
- 丸づりフック ●キャブフロントフルガードレベルII(たて棧開閉ピン固定)
- キャブヘッドガード(たて棧開閉ピン固定) ●固定式シースル天窓(天窓ワイパとウォッシャはオプション)
- 増量ウエイト(+1.4ton) ●レボフレーム強化 ●レボフレーム強化アンダカバー
- 解体仕様トラックフレーム ●トラックフレームアンダカバー

■作業範囲

項目	PC228US-11解体仕様
最大掘削高さ	mm 10600
最大ダンブ高さ	mm 7700
最大掘削深さ	mm 6620
最大垂直掘削深さ	mm 5335
最大掘削半径	mm 9875
最大床面掘削半径	mm 9700
作業機最小旋回半径	mm 2365

オプション

- アドオン式サービス弁 ●レインバイザ ●天窓サンバイザ

標準装備品

- 機能・油圧システム
 - ・ダイヤル式燃料コントロール
 - ・アーム自然降下防止弁
 - ・ブーム自然降下防止弁
 - ・ブーム・アームエネルギー再生回路
 - ・旋回揺れ戻し防止弁
 - ・オートマチックスイングブレーキ
 - ・オートデセル
 - ・旋回ロックスイッチ
 - ・作業モードセレクト
 - ・走行3速
 - ・走行自動変速
 - ・オートアイドルストップ
- 安全装置
 - ・ROPSキャブ (ISO 12117-2準拠)
 - ・IDキー
 - ・セカンダリエンジン停止スイッチ
 - ・バッテリーディスコネクトスイッチ
 - ・緊急脱出用キャブ後方窓
 - ・緊急脱出用ハンマ
 - ・可倒式大型サイドミラー(左右)、側方確認ミラー
 - ・油圧ロックレバー
 - ・巻取り式シートベルト
 - ・落下防止用大型ハンドレール
 - ・アンチスリッププレート
 - ・サーマルガード
 - ・ファンガード
 - ・ファイヤウォール
 - ・トラベルアラーム
(オン/オフ切り換え機能付き)
 - ・リアレクタ
 - ・前窓ロールブラインド
 - ・LED作業灯(ブーム左右)
 - ・LED前照灯(キャブ上2個)
 - ・LED後照灯(カウンタウエイト上)
 - ・KomVision
(人検知衝突軽減システム)
(外部警報機能追加による改善版)
- オペレータキャブ内装備
 - ・ダンパマウント方式
大型プレシャライズキャブ
 - ・サスペンションシート
 - ・高精細7インチLCDモニター
 - ・外気導入型大容量フルオートエアコン
 - ・デフロスタ
 - ・ルームライト
 - ・灰皿/シガレットライター
 - ・マガジンラック
 - ・充電用USB端子
 - ・カップホルダ
 - ・リモート間欠ワイパ(ウォッシャ付)
 - ・多機能オーディオ
 - ・ウォッシャブルフロアマット
 - ・フットレスト
 - ・ウイング付走行ペダル
- その他の装備
 - ・高効率燃料フィルタ
 - ・エコホワイト Plus エLEMENT
(作動油フィルタ)
 - ・エアクリーナダブルELEMENT
 - ・V字型フィンラジエータ
 - ・ラジエータ防塵ネット
 - ・クイックジョイント式パイロットホース
 - ・エコドレンバルブ
 - ・工具箱
 - ・工具一式
 - ・KOMTRAX
 - ・作業給脂間隔延長ブッシュ
 - ・トラックフレーム強化アンダカバー
 - ・マルチ操作パターンバルブ(4way)

※仕様によっては装備されない場合があります。

各種バケット

◎：標準 ○：オプション -：設定無し

名称	狭幅バケット	標準バケット	強化バケット	Meバケット			軽作業バケット		
バケット容量 山積	m ³ 0.50	0.80	0.80	0.80	0.93	1.05	0.93	1.05	
バケット容量 平積	m ³ 0.39	0.60	0.60	0.60	0.67	0.75	0.67	0.75	
バケット幅	mm 879	1170	1170	1170	1325	1400	1325	1455	
ツースピンタイプ	タテ/ヨコ/PAB	タテ/ヨコ/PAB	ヨコ/PAB	ヨコ/PAB	ヨコ/PAB	ヨコ/PAB	タテ/ヨコ/PAB	タテ/ヨコ/PAB	
サイドカッタの有無	有	有	有	有	有	サイドシュラウド	有	有	
ガタ調整機能の有無	無	有	有	有	有/無	有/無	有	無	
バケット回り給脂時間	h 100	500	500	500	500	500	500	100	
仕 様	PC228US	土木仕様	◎/○/○	○	○	○	○	○	○
		ATT仕様	◎/○/○	○	○	○	○	○	○
		アームクレーン仕様	-	◎/○/○	○	○	-	○	○
		解体仕様	-	-	◎/○	○/-	-	-	-
PC228USLC	土木仕様	○	◎/○/○	○	○	○	○	○	○
	ATT仕様	○	◎/○/○	○	○	○	○	○	○
	アームクレーン仕様	-	◎/○/○	○	○	○	-	○	○

コマツオリジナルバケット

● Meバケット

理想的な形状の追求で掘削抵抗がさらに低減し、掘削効率や燃費効率、耐摩耗性が向上します。



● ハンマレス ピン・ブッシュ (PAB) ツースシステム

新ハンマレスシステムにより、安全で容易なツース交換やローテーションが可能になります。既存の横ピン用アダプタにそのまま装着可能です。



ハンマレス PAB ツースシステム
(Pin And Bushing System)

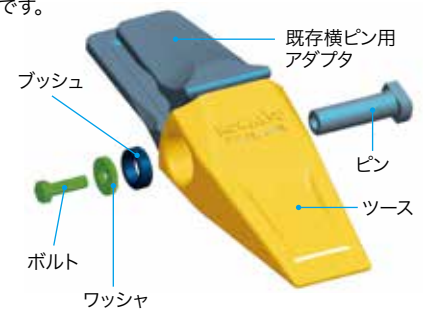

■ コマツ純正アタッチメント

● ブレーカ

高い信頼性と安定性・耐久性に優れた油圧ブレーカ [JTHBシリーズ]。大型ガス室の採用と、部品点数を削減したシンプルな構造 (アキュムレータレス) で、トップクラスの打撃力とメンテナンスコストの低減を実現しています。

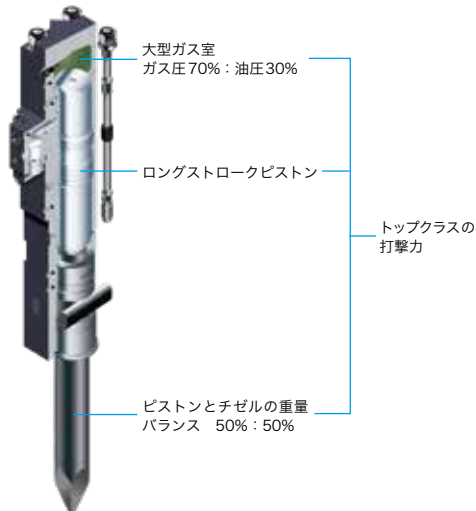

超低騒音仕様
Sシリーズ

振動・騒音を抑える各種装置を備えた、環境・オペレータ・油圧ショベルに優しいブレーカです。



ショートスカートブラケット仕様
Cシリーズ

ブラケット端部と土壌面との干渉を削減し、破砕物への位置決めが容易に行えるブレーカです。

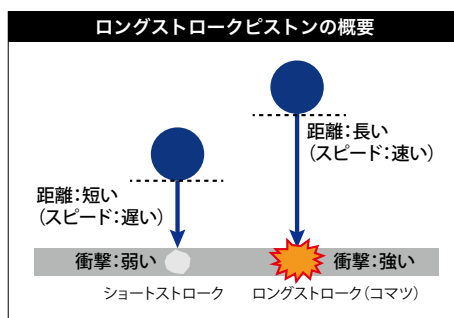

● 圧砕具

業界トップクラスの豊富な品揃えで多様な解体現場に対応。コンクリート構造物の1次破砕・2次破砕に必要な大割具 (JATS・JAYCシリーズ)、小割具 (JASCシリーズ)、鉄骨カッター (JASSシリーズ) をラインナップしています。



大割 JATS



大割 JAYC



小割 JASC



小割マグネット付 JASC M



鉄骨カッタ JASS



仕様パターン

●：標準仕様(変更不可) ◎：標準仕様(変更可) ○：選択仕様 -：設定無し

コード名	PC228US-11				PC228USLC-11		
	土木仕様	ATT仕様	アームクレーン仕様	解体仕様	土木仕様	ATT仕様	アームクレーン仕様
コード名	EEA	EEB	EED	EEG	EFA	EFB	EFP
KomVision 人検知衝突軽減システム (注)下記装備も標準装備しています							
・多機能オーディオ(充電用USB端子付き)							
・前窓ロールブラインド	●	●	●	●	●	●	●
・LED作業灯(ブーム左右、キャブ上2個、カウンタウエイト上)							
・マルチ操作ボタンパネル							
KomVision 人検知衝突軽減システム(改善版) (注)下記装備も標準装備しています							
・個別機能選択可	●	●	●	●	●	●	●
・トラックフレーム強化アンダカバー							
ブーム							
5700mm強化	●	-	◎	-	●	-	◎
5700mm強化(配管付)	-	●	○	●	-	●	○
アーム							
2900mm(標準アーム)	●	-	-	-	●	-	-
2900mm(標準アーム)(アームクレーン用)	-	-	◎	-	-	-	◎
2900mm強化(配管付)	-	◎	-	-	-	◎	-
2900mm強化(配管付)(アームクレーン用)	-	-	○	-	-	-	○
2900mm解体(配管+大径バケットシリンダ+強化リンク付)	-	-	-	●	-	-	-
2900mm強化(配管+岩プロテクタ付)	-	○	-	-	-	○	-
バケット							
0.80m ³ (タデピンツース)	◎	◎	◎	-	◎	◎	◎
0.80m ³ 強化(ヨコピンツース)	○	○	○	◎	○	○	○
0.80m ³ Me(PABツース)	○	○	○	○	○	○	○
各種オプションバケット	バケット組合せ表を参照ください						
シュー							
600mmトリプルシュー	◎	◎	◎	◎	○	○	○
700mmトリプルシュー	○	○	○	-	◎	◎	◎
800mmトリプルシュー	○	○	○	-	○	○	○
キャブ・室内・ライト							
サスペンションシート	●	●	●	●	●	●	●
その他							
アタッチメント配管(1系統用 戻り側低圧アキュムレータ付)	-	◎	○	◎	-	◎	○
アタッチメント流量調整機能(配管装着車標準装備)	-	●	○	●	-	●	○
キャブヘッドガード(たて棧開閉ピン固定)	-	-	-	◎	-	-	-
土木キャブ(天窓開閉)	●	●	●	-	●	●	●
解体キャブ(シースルー天窓、サンシェード付)	-	-	-	●	-	-	-
標準バッテリー	◎	◎	◎	◎	◎	◎	◎
大容量バッテリー	○	○	○	○	○	○	○
60A オルタネータ	◎	◎	◎	◎	◎	◎	◎
85A オルタネータ	○	○	○	○	○	○	○
解体仕様用トラックフレーム	-	-	-	●	-	-	-
トラックフレームローラガード	●	●	●	◎	●	●	●
トラックフレームフルローラガード	-	-	-	○	-	-	-
レボフレームアンダカバー	●	●	●	-	●	●	●
レボフレーム強化アンダカバー	-	-	-	●	-	-	-
キャブフロントフルガードレベルⅠ(ISO 10262)(格子網)	○	◎	○	◎	○	◎	○
キャブフロントフルガードレベルⅡ(ISO 10262)(たて棧開閉ピン固定)	○	○	○	◎	○	○	○
キャブフロントハーフガード(ロアーガード)	○	○	○	○	○	○	○
キャブフロントガードレス	◎	○	◎	○	◎	○	◎
大径バケットシリンダ	-	-	-	●	-	-	-
強化作業機リンク	-	-	-	●	-	-	-
車体丸づりフック	-	-	-	●	-	-	-
キャブ・室内・ライト							
レインバイザ	○	○	○	○	○	○	○
天窓サンバイザ	○	○	○	-	○	○	○
天窓ワイパ(ウインドウォッシャー付)	-	-	-	-	-	-	-
安全性・その他							
キャブ強化トップガードレベルⅡ(ISO 10262)※	○	○	○	○	○	○	○
消火器	○	○	○	○	○	○	○
回転灯(黄)	○	○	-	○	○	○	-
停止制御識別用回転灯(緑)	○	○	○	○	○	○	○
アタッチメント配管							
サービスバルブ(1系統用)	○	-	○	-	○	-	○
日本ニューマチック(NPK)用ブレーカキット(往き高圧アキュムレータ)	-	○	○	○	-	○	○
オカダ用ブレーカキット(アーム先端配管)	-	○	○	○	-	○	○
マツダ用ブレーカキット(アーム先端配管)	-	○	○	○	-	○	○
アトラス用ブレーカキット(アーム先端配管)	-	○	○	○	-	○	○
クルップ用ブレーカキット(アーム先端配管)	-	○	○	○	-	○	○
古河用ブレーカキット(アーム先端配管)	-	○	○	○	-	○	○
アタッチメント配管(2系統用)	-	-	-	○	-	○	-

オプションには組合せによっては装着できない場合があります。オプション選定時には販売代理店にご相談ください。
 特別仕様車には機体停止制御の機能は無く、警報のみの機能になります。
 ※開閉式ではありません。

PC228US-11

標準装備品・必須選択オプション

任意選択オプション

外形図／作業範囲図

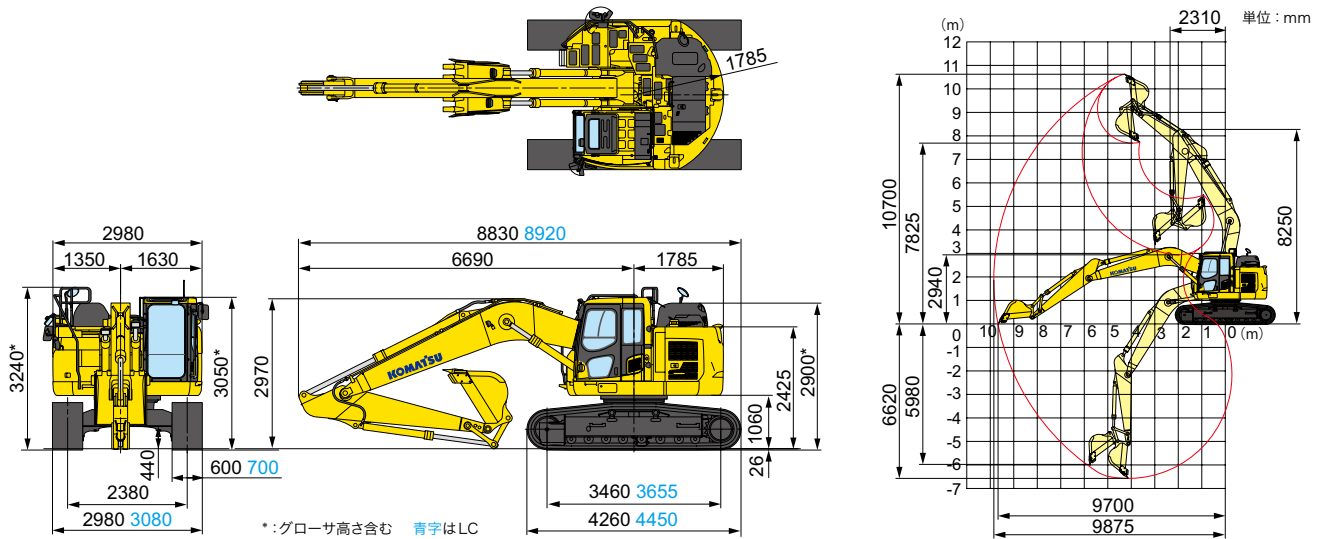

仕様

項目	単位	機種	PC228US-11	PC228USLC-11
特定特殊自動車 届出型式			コマツ PC276	
エンジン指定型式			コマツ SAA6D107E-3-A	
仕様				
機械質量	kg		22600	23300
機体質量	kg		18600	20000
エンジン名称			コマツ SAA6D107E-3	
形式			直噴式、ターボ、空冷アフタクーラ、EGR	
総行程容積(総排気量)	L(cc)		6.69 (6690)	
定格出力 グロス※1	kW/min ⁻¹ (PS/rpm)		123.2/2000 (168/2000)	
定格出力 ネット(JIS D 0006-1)※2	kW/min ⁻¹ (PS/rpm)		123/2000 (167/2000)	
(ファン最高回転速度時のネット出力)	kW/min ⁻¹ (PS/rpm)		117/2000 (159/2000)	
標準バケット容量	m ³		0.80	
標準バケット幅(サイドカッタ含む)	mm		1045 (1170)	
性能				
走行速度(高速/中速/低速)	km/h		5.5 / 4.1 / 3.0	
旋回速度	min ⁻¹ (rpm)		11.0 (11.0)	
接地圧	kPa(kgf/cm ²)		49.0 (0.50)	41.2 (0.42)
登坂能力	度		35	
最大掘削力 (JIS A 8403-5)	アーム	通常	101 [10300]	
		ワンタッチ	108 [11000]	
	バケット	通常	138 [14100]	
		ワンタッチ	149 [15200]	
寸法				
全長(輸送時)	mm		8830	8920
全幅(輸送時)	mm		2980	3080
全高(輸送時)※3	mm		3240	
クローラシュー幅	mm		600	700
クローラ全長	mm		4260	4450
クローラ中心距離	mm		2380	
タンブラ中心距離	mm		3460	3655
後端旋回半径	mm		1785	

※1 エンジン単体(ファンなし)のグロス出力
 ※2 冷却ファン最低回転速度時の値
 ※3 全高の数値はグローサ高さも含みます。

項目	単位	機種	PC228US-11	PC228USLC-11
各部装置構造				
旋回装置 駆動方式			油圧駆動	
走行装置 駆動方式			油圧駆動	
	走行ブレーキ形式		油圧ロック	
	標準シュー形式		トリプルグローサシュー	
	履帯調整装置		グリース式	
油圧装置 油圧ポンプ形式			可変ピストン式	
	油圧モータ(走行/旋回)		可変/固定ピストン	
最大セット圧力 走行時	MPa(kgf/cm ²)		37.3 [380]	
	作業時	MPa(kgf/cm ²)	34.8 [355]	
容量				
燃料(JIS 軽油、パラフィン系燃料)※4	L		290	
AdBlue®	L		21	
作動油(交換油量)	L		225 (126)	
バッテリー容量(JIS D 5301)	Ah		88	

※4 JIS K 2204

項目	単位	機種	PC228US-11	PC228USLC-11
作業範囲				
最大掘削高さ	mm		10700	
最大ダンプ高さ	mm		7825	
最大掘削深さ	mm		6620	
最大垂直掘削深さ	mm		5980	
最大掘削半径	mm		9875	
最大床面掘削半径	mm		9700	
作業機最小旋回半径	mm		2310	

単位は国際単位系(SI)による表示、()内の非SI単位は参考値です。

- 機体質量3トン以上の建設機械の運転には「車両系建設機械運転技能講習修了証」の取得が必要です。コマツ教習所にて技能講習等を実施しておりますのでご利用ください。
- AdBlue® はドイツ自動車工業会 (VDA) の登録商標です。
- Bluetooth® ワードマークおよびロゴは登録商標であり、Bluetooth SIG, Inc. が所有権を有します。コマツグループは使用許諾の下でこれらのマークおよびロゴを使用しています。
- 平成25年7月の労働安全衛生法令改正に伴い、鉄骨切断具、コンクリート圧砕具を装着する場合は、キャブの前面フルガードが必要です。販売代理店へお問い合わせください。
- 本機をご利用される際の注意事項の詳細は、取扱説明書をご覧ください。 ●本機は改良のため、予告なく変更することがありますのでご了承ください。 ●掲載写真は一部販売車と異なる場合があります。

●お問い合わせ先

KOMATSU

コマツ
<https://www.komatsu.jp/ja>



コマツカスタマーサポート株式会社
 TEL.050-3481-5517
 〒108-0072 東京都港区白金1-17-3 NBF プラチナタワー
 URL <https://kcsj.komatsu/>



コマツ教習所
<https://www.komatsu-kyoshujo.co.jp/>
 オペレータの養成・資格取得 (大型特殊・車両系建設機械講習等) はご相談ください。

